

Vostro™ | A840/A860

**セットアップおよび
クイックリファレンスガイド**



メモ、注意、警告



メモ：コンピュータを使いやすくするための重要な情報を説明しています。



注意：ハードウェアの損傷やデータの損失の可能性を示し、その危険を回避するための方法を説明しています。



警告：物的損害、けが、または死亡の原因となる可能性があることを示しています。

Macrovision 製品通知

この製品には、Macrovision Corporation および他の権利所有者が所有する一定の米国 特許権および知的所有権によって保護されている著作権保護技術が組み込まれています。本著作権保護テクノロジーの使用は、Macrovision Corporation による認可を受ける必要があります。同社による許可がない限り、家庭およびその他の限られた観賞目的に制限されています。リバースエンジニアリングや分解は禁止されています。

本書の内容は予告なく変更されることがあります。

© 2008 すべての著作権は Dell Inc. にあります。

Dell Inc. の書面による許可のない複製は、いかなる形態においても厳重に禁じられています。

本書に使用されている商標：Dell、Dell のロゴ、Vostro、Wi-Fi Catcher、および DellConnect は Dell Inc. の商標です。Bluetooth は Bluetooth SIG, Inc. の登録商標で、Dell はその使用权を所有します。Intel、Pentium、Core および Celeron は米国またはその他の国における Intel Corporation の登録商標です。Microsoft、Windows、Windows Vista、および Windows Vista のスタートボタンロゴは、いずれも米国および/またはその他の国における Microsoft Corporation の商標または登録商標です。

本書では、上記記載以外の商標および会社名が使用されている場合があります。それらの商標や会社名は、一切 Dell Inc. に帰属するものではありません。

PP37L, PP38L

2008 年 8 月

P/N R860H

Rev. A02

目次

お使いのコンピューターについて	7	クイックセットアップ	15
正面図	7	インターネットへの接続	17
右側面図	8	インターネット接続の セットアップ	18
左側面図	10	新しいコンピュータへの 情報の転送	19
バッテリーの取り外し	13	仕様	21

トラブルシューティング	35
エラーメッセージ	35
システムメッセージ	43
ソフトウェアと ハードウェアの問題の トラブルシューティング	45
Dell Diagnostics	46
トラブルシューティングの ヒント	49
電源の問題	49
メモリの問題	51
フリーズおよび ソフトウェアの問題	52
デルテクニカルアップデー トサービス	55
デルサポートセンター	55

ソフトウェアの再 インストール	57
ドライバ	57
ドライバの確認	57
ドライバおよび ユーティリティの再 インストール	57
OS の復元	61
Microsoft® Windows® システムの復元の使い方	62
『再インストール用』 メディアの使い方	63

情報の調べ方	67	製品情報	74
困ったときは	71	保証期間中の修理と 返品について	74
テクニカルサポートを 受けるには	71	お問い合わせになる前に	75
テクニカルサポートと カスタマーサービス	72	デルへのお問い合わせ	77
オンラインサービス	72	索引	79
FAX 情報サービス	73		
24 時間納期情報案内 サービス	73		
ご注文に関する問題	74		

お使いのコンピュータについて

正面図

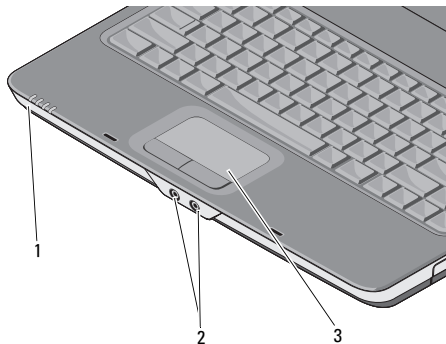

- | | | | |
|---|--------------|---|-----------|
| 1 | デバイスステータスライト | 2 | オーディオコネクタ |
| 3 | タッチパッド | | |

デバイスステータスライト

コンピュータの前面方向、パームレスト上に配置されているライトは、以下の状態を示します。



電源ライト-コンピュータに電源を入れると点灯し、コンピュータが省電力モードに入っている際は点滅します。



ハードドライブアクティビティライト-コンピュータがデータの読み書きをしている際に点灯します。



注意：データの損失を防ぐため、のライトが点滅している間は、絶対にコンピュータの電源を切らないでください。



バッテリーステータスライト-常時点灯または点滅により、バッテリーの充電状態を示します。



Wi-Fi ステータスライト-ワイヤレスネットワークが有効になると点灯します。

オーディオコネクタ



のコネクタにヘッドフォンを接続



のコネクタにマイクを接続

タッチパッド — マウスと同じように使用できます。

右側面図

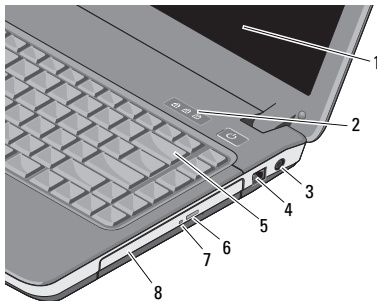

- | | | | |
|---|---------------|---|-------------------|
| 1 | ディスプレイ | 2 | キーボードステータスライト |
| 3 | ACアダプタコネクタ | 4 | モデムコネクタ |
| 5 | キーボード | 6 | オプティカルドライブ取り出しボタン |
| 7 | オプティカルドライブライト | 8 | オプティカルドライブ |

ディスプレイ — ディスプレイの詳細に関しては、『Dell テクノロジガイド』を参照してください。

キーボードステータスライト —

キーボード上部のライトが示す意味は、以下のとおりです。



テンキーパッドが有効になると点灯します。



英字が常に大文字で入力される機能 (Caps Lock) が有効になると点灯します。



Scroll Lock 機能が有効になると点灯します。

AC アダプタコネクタ — ACアダプタをコンピュータに接続します。ACアダプタはAC電力をコンピュータに必要なDC電力へと変換します。ACアダプタは、コンピュータの電源のオンまたはオフにかかわらず接続できます。



警告：ACアダプタは世界各国のコンセントに適合します。ただし、電源コネクタおよび電源タップは国によって異なります。互換性のないケーブルを使用したり、ケーブルを不適切に電源タップまたはコンセントに接続したりすると、火災の原因になったり、装置に損傷を与えたりするおそれがあります。



メモ：電源コードとアダプタをしっかりと接続し、ライトが点灯しているかを確認します。

モデムコネクタ (RJ-11)



電話回線をモデムコネクタに接続します。

モデムの使い方の詳細に関しては、コンピュータに付属のオンラインモデムのマニュアルを参照してください。

キーボード — キーボードの詳細に関しては、『Dell テクノロジガイド』を参照してください。

オプティカルドライブ — オプティカルドライブの詳細に関しては、『Dell テクノロジガイド』を参照してください。

左側面図

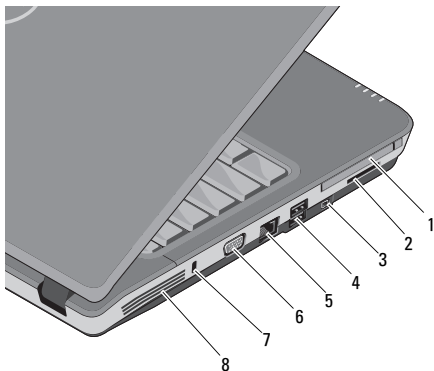

- | | | | |
|---|--------------------|---|------------------------|
| 1 | PC カードスロット | 2 | 3-in-1 カードリーダー
スロット |
| 3 | IEEE 1394a コネクタ | 4 | USB コネクタ (2) |
| 5 | ネットワークコネクタ | 6 | VGA コネクタ |
| 7 | セキュリティケーブル
スロット | 8 | 通気孔 |

PC カードスロット — モデムまたはネットワークアダプタなどの PC カード 1 枚をサポートします。カードが取り付けられていないときに異物がコンピュータ内部に入り込まないようにするために、コンピュータのスロットにはダミーカードが取り付けられています。

3-IN-1 メディアカードリーダー —

次のデジタルメモリカードに保存されたデジタル写真、音楽、ビデオ、文書を、簡単な操作で表示 / 共有できます。

- SD メモリカード
- SDHC カード
- マルチメディアカード (MMC)

IEEE 1394A コネクタ — 一部のデジタルビデオカメラなど、IEEE 1394a 高速転送速度をサポートするデバイスを接続します。

USB コネクタ

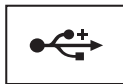

マウス、キーボード、プリンタなどの USB デバイスを接続します。

ネットワークコネクタ (RJ-45)

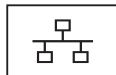

コンピュータをネットワークに接続します。コネクタの横にある 2 個のライトは、ワイヤネットワーク接続のステータスと活動状況を示します。

ネットワークアダプタの使い方の詳細に関しては、コンピュータに付属しているデバイスのユーザズガイドを参照してください。

VGA コネクタ



モニターなどのビデオデバイスを接続します。

セキュリティケーブルスロット —

このスロットを使って、市販の盗難防止用品をコンピュータに取り付けることができます。

通気孔 — コンピュータは内蔵ファンを使って、通気孔から空気が流れるようになっています。これによって、コンピュータのオーバーヒートを防止します。コンピュータが高温になると、ファンは自動的に動作します。



警告：通気孔を塞いだり、物押し込んだり、埃や異物が入ったりすることがないようにしてください。キャリングケースの中など、空気の流れない密封された環境でコンピュータを動作させないでください。空気が悪いと、コンピュータが破損したり、火災の原因になるおそれがあります。コンピュータが熱を持つと、ファンが自動的に動作します。ファンからノイズが聞こえる場合がありますが、これは一般的な現象で、ファンやコンピュータに問題が発生したわけではありません。

バッテリーの取り外し



警告：コンピュータ内部の作業を始める前に、お使いのコンピュータに付属しているガイドの安全にお使いいただくための注意事項をお読みください。安全にお使いいただくためのベストプラクティスの追加情報に関しては、規制順守ホームページ www.dell.com/regulatory_compliance をご覧ください。



警告：適合しないバッテリーを使用すると、発火や爆発の危険が増します。交換するバッテリーは、必ずデルが販売している専用のもをお使いください。バッテリーは、お使いの Dell™ コンピュータで動作するように設計されています。お使いのコンピュータに別のコンピュータのバッテリーを使用しないでください。



警告：バッテリーの取り外しまたは取り付けを行う前に、コンピュータの電源を切り、AC アダプタを電源コンセントとコンピュータから外し、モデムを壁のコネクタとコンピュータから外し、コンピュータからその他すべての外付けケーブルを外します。

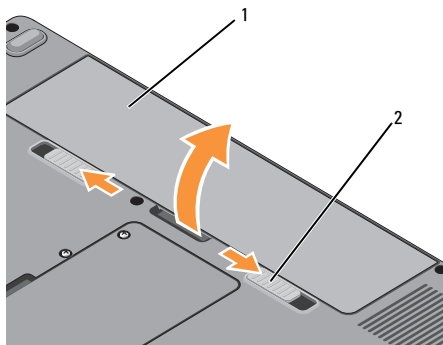

- 1 バッテリー 2 バッテリーリリースラッチ (2)

お使いのコンピュータについて

バッテリーの取り外しは次の手順で行います。

- 1 コンピュータの電源が切れていることを確認します。
- 2 コンピュータ底面の2つのリリースラッチをスライドさせた状態で、バッテリーをベイから取り外します。

バッテリーを取り付けるには、バッテリーが所定の位置にカチッと収まるまでベイに挿入します。

クイックセットアップ



警告：コンピュータ内部の作業を始める前に、お使いのコンピュータに付属しているガイドの安全にお使いいただくための注意事項をお読みください。安全にお使いいただくためのベストプラクティスの追加情報に関しては、規制順守ホームページ www.dell.com/regulatory_compliance をご覧ください。



警告：ACアダプタは世界各国のコンセントに適合します。ただし、電源コネクタおよび電源タップは国によって異なります。互換性のないケーブルを使用したり、ケーブルを不適切に電源タップまたはコンセントに接続したりすると、火災の原因になったり、装置に損傷を与えたりするおそれがあります。



注意：ACアダプタケーブルをコンピュータから外す場合、ケーブルの損傷を防ぐため、コネクタを持ち（ケーブル自体を引っ張らないでください）、しっかりと、かつ慎重に引き抜いてください。ACアダプタケーブルをまとめる場合は、ケーブルの損傷を防ぐため、ACアダプタのコネクタの角度に合わせてください。



メモ：別途ご注文いただかないと同梱されないデバイスもあります。

クイックセットアップ

- 1 ACアダプタをコンピュータのACアダプタコネクタに接続し、電源コンセントに差し込みます。

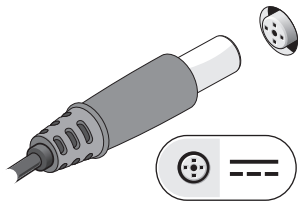

- 3 マウスやキーボードなどの USB デバイスを接続します。

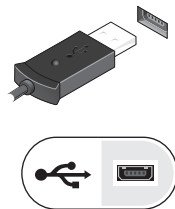

- 2 ネットワークケーブルを接続します。

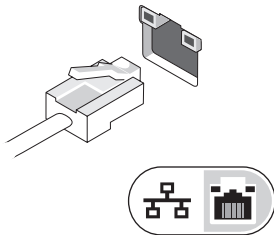

- 4 コンピュータのディスプレイを開いて電源ボタンを押し、コンピュータの電源を入れます。



 **メモ：**カードをインストールしたりコンピュータをドッキングデバイスやプリンタなどのその他の外付けデバイスに接続する前に、最低1回はコンピュータの電源を入れて、シャットダウンする操作を行うようお勧めします。

- 5 インターネットに接続します。詳細に関しては、17ページの「インターネットへの接続」を参照してください。

インターネットへの接続

 **メモ：**インターネットサービスプロバイダ (ISP) および ISP が提供するオプションは、国によって異なります。

インターネットに接続するには、モデムまたはネットワーク接続、および ISP との契約が必要です。ダイヤルアップ接続をお使いの場合は、インターネット接続をセットアップする前に、コンピュータのモデムコネクタおよび壁の電話コネクタに電話線を接続します。DSL または ケーブル (衛星) モデム接続を使用している場合、セットアップの手順についてはご契約の ISP または携帯電話サービスにお問い合わせください。

インターネット接続のセットアップ



メモ：本項の手順は、Windows Vista®を搭載したコンピュータ専用です。

デスクトップ上にある ISP から提供されたショートカットを使用してインターネット接続をセットアップするには、次の手順を実行します。

- 1 開いているファイルをすべて保存してから閉じ、実行中のプログラムをすべて終了します。
- 2 Microsoft® Windows® デスクトップで ISP のアイコンをダブルクリックします。
- 3 画面の手順に従ってセットアップを完了します。

デスクトップに ISP のアイコンがない場合、または別の ISP を使ってインターネット接続をセットアップする場合は、次項の手順を実行します。



メモ：インターネットに接続できない場合は、『Dell テクノロジガイド』を参照してください。過去にインターネットに正常に接続できていた場合、ISP のサービスが停止している可能性があります。サービスの状態について ISP に確認するか、後でもう一度接続してみてください。



メモ：ご契約の ISP 情報をご用意ください。ISP に登録していない場合は、インターネット接続 ウィザードをご利用ください。

Microsoft® Windows Vista® OS の場合

- 1 開いているファイルをすべて保存してから閉じ、実行中のプログラムをすべて終了します。
- 2 Windows Vista スタートボタン  → **コントロールパネル** をクリックします。
- 3 **ネットワークとインターネットのインターネットへの接続** をクリックします。

- 4 インターネットへの接続 ウィンドウで、希望する接続方法によって、**ブロードバンド (PPPoE)** または **ダイヤルアップ** をクリックします。
- DSL、衛星モデム、ケーブルテレビのモデム、または Bluetooth ワイヤレステクノロジー接続を使用する場合は、**ブロードバンド** を選択します。
 - ダイヤルアップモデムまたは ISDN を使用する場合は、**ダイヤルアップ** を選択します。



メモ：どの接続タイプを選択すべきか分からない場合は、**選択についての説明を表示します** をクリックするか、ご契約の ISP にお問い合わせください。

- 5 画面の指示に従って、ISP から提供されたセットアップ情報を使用してセットアップを完了します。

新しいコンピュータへの情報の転送



メモ：本項の手順は、Windows Vista を搭載したコンピュータ専用です。

- Windows Vista の **スタートボタン**  をクリックし、**ファイルと設定の転送** → **Windows 転送ツールの開始** をクリックします。
- ユーザーアカウント制御**ダイアログボックスで、**続行** をクリックします。
- 新しい転送を開始する** または **実行中の転送を続行する** をクリックします。
- Windows 転送ツール ウィザードの画面の指示に従います。

仕様



メモ：提供される内容は地域により異なる場合があります。コンピュータの構成の詳細については、**スタート** → **ヘルプ** と **サポート** をクリックし、お使いのコンピュータに関する情報を表示するためのオプションを選択してください。

プロセッサ	Vostro A840	Vostro A860
プロセッサタイプ	Intel® Core® 2 Duo Intel® Pentium® デュアルコア Intel® Celeron® デュアル & シングルコア	Intel® Core® 2 Duo Intel® Pentium® デュアルコア Intel® Celeron® デュアル & シングルコア
L1 キャッシュ	32 KB (インストラクションごと)、 32 KB データキャッシュ (コアごと)	32 KB (インストラクションごと)、 32 KB データキャッシュ (コアごと)
L2 キャッシュ	機種により、コアあたり 512 KB、 1 MB、2 MB または 4 MB	機種により、コアあたり 512 KB、 1 MB、2 MB または 4 MB
外付けバスの周波数	667 および 800 MHz	667 および 800 MHz

システム情報	Vostro A840	Vostro A860
チップセット	Intel GM965 Express/ICH8M	Intel GM965 Express/ICH8M
データバス幅	64 ビット	64 ビット
DRAM バス幅	デュアルチャネル (2) 64 ビットバス	デュアルチャネル (2) 64 ビットバス
プロセッサアドレスバス幅	36 ビット	36 ビット
フラッシュ EPROM	2 MB	2 MB
グラフィックスバス	内蔵	内蔵
PCI バス	32 ビット	32 ビット

メモリ	Vostro A840	Vostro A860
メモリモジュールコネクタ	ユーザーがアクセス可能な SODIMM ソケット × 2	ユーザーがアクセス可能な SODIMM ソケット × 2
メモリモジュールの容量	512 MB、1 GB、2 GB 4 GB が使用可能	512 MB、1 GB、2 GB 4 GB が使用可能

メモリ (続き)	Vostro A840	Vostro A860
メモリのタイプ	DDR2 SODIMM	DDR2 SODIMM
最小メモリ	512 MB	512 MB
最大搭載メモリ	4 GB	4 GB
ポートとコネクタ	Vostro A840	Vostro A860
オーディオ	マイクコネクタ、ステレオヘッドフォン/スピーカコネクタ	マイクコネクタ、ステレオヘッドフォン/スピーカコネクタ
ミニカード	PCI-E ミニカードスロット x1	PCI-E ミニカードスロット x1
モデム	RJ-11 ポート	RJ-11 ポート
ネットワークアダプタ	RJ-45 ポート	RJ-45 ポート
USB	4 ピン USB 2.0 準拠コネクタ x2	4 ピン USB 2.0 準拠コネクタ x2
ビデオ	15 ピンコネクタ (メス)	15 ピンコネクタ (メス)
IEEE 1394	4 ピンミニ	4 ピンミニ

3-in-1 メモリカードリーダー	Vostro A840	Vostro A860
3-in-1 メディアメモリカード コントローラ	Ricoh 5C847	Ricoh R5C847
3-in-1 メディアメモリカード コントローラ	3-in-1 コンボカードコネクタ	3-in-1 コンボカードコネクタ
サポートするカード	SD/SDIO/MMC	SD/SDIO/MMC
通信	Vostro A840	Vostro A860
モデム		
タイプ	v.92 Data/Fax MDC モデム	v.92 Data/Fax MDC モデム
コントローラ	ソフトモデム	ソフトモデム
インタフェース	HDA バス	HDA バス
ネットワークアダ プタ	システム基板にある 10/100 Ethernet LAN	システム基板にある 10/100 Ethernet LAN
ワイヤレス	内蔵 WLAN および Bluetooth® ワイヤ レスサポート (オプションカードを ご購入の場合)	内蔵 WLAN および Bluetooth® ワイヤ レスサポート (オプションカードを ご購入の場合)

ビデオ	Vostro A840	Vostro A860
ビデオタイプ	システム基板に内蔵、 ハードウェア加速	システム基板に内蔵、 ハードウェア加速
データバス	内蔵ビデオ	内蔵ビデオ
ビデオコントローラ	Intel Extreme Graphics	Intel Extreme Graphics
ビデオメモリ	最大 128 MB	最大 128 MB
オーディオ	Vostro A840	Vostro A860
オーディオタイプ	2チャンネルハイデフィニッション オーディオ (Azalia)	2チャンネルハイデフィニッション オーディオ (Azalia)
オーディオコントローラ	Conexant CX20561-12Z	Conexant CX20561-12Z
ステレオ変換	24ビット (デジタル変換 および アナログ変換)	24ビット (デジタル変換 および アナログ変換)

オーディオ (続き)	Vostro A840	Vostro A860
インタフェース		
内蔵	ハイデフィニッションオーディオ (Azalia) コーデック	ハイデフィニッションオーディオ (Azalia) コーデック
外付け	マイク入力コネクタ、ステレオヘッドフォン/スピーカーコネクタ	マイク入力コネクタ、ステレオヘッドフォン/スピーカーコネクタ
スピーカー	4 Ω スピーカー x1	4 Ω スピーカー x1
内蔵スピーカーアンプ	2 W チャンネル (4 Ω)	2 W チャンネル (4 Ω)
ボリュームコントロール	プログラムメニュー	プログラムメニュー
ディスプレイ	Vostro A840	Vostro A860
タイプ (アクティブマトリクス TFT)	WXGA	HD
有効領域 (X/Y)	303.36 x 189.6	344.23 x 193.53

ディスプレイ (続き)	Vostro A840	Vostro A860
寸法		
縦幅	206 mm	209.5 mm
横幅	320 mm	359.3 mm
対角線	358.14 mm	396.24 mm
動作角度	0° (閉じた状態) ~ 165°	0° (閉じた状態) ~ 165°
可視角度		
WXGA 水平方向	40/40°	40/40°
WXGA 垂直方向	15/30°	15/30°
ピクセルピッチ		
HD	0.2373	0.255
消費電力 (バックライト付きパネル) (標準)		
WXGA	6.2 W (最大) インバータの損失なし	6.5 W (最大) インバータの損失なし

仕様

キーボード	Vostro A840	Vostro A860
キーの数	86 (米国およびカナダ)、 87 (ヨーロッパ)、90 (日本)	86 (米国およびカナダ)、 87 (ヨーロッパ)、90 (日本)
レイアウト	QWERTY / AZERTY / 漢字	QWERTY / AZERTY / 漢字
タッチパッド	Vostro A840	Vostro A860
X/Y 位置解像度 (グラフィックス テーブルモード)	240 cpi	240 cpi
寸法：		
横幅	73.0 mm (センサー感知領域)	73.0 mm (センサー感知領域)
縦幅	42.9 mm の長方形	42.9 mm の長方形

バッテリー	Vostro A840	Vostro A860
タイプ	6セル「スマート」リチウムイオン 4セル「スマート」リチウムイオン	6セル「スマート」リチウムイオン 4セル「スマート」リチウムイオン
寸法		
奥行き	53.4 mm	53.4 mm
縦幅	20 mm	20 mm
横幅	206.2 mm	206.2 mm
重量	0.23 kg	0.23 kg
電圧	11.1 VDC (6セル) 14.8 VDC (4セル)	11.1 VDC (6セル) 14.8 VDC (4セル)
充電時間 (概算)	4時間 (コンピュータの電源が オフの場合)	4時間 (コンピュータの電源が オフの場合)

バッテリー（続き）		Vostro A840	Vostro A860
駆動時間		バッテリー駆動時間は動作状況によって異なり、電力を著しく消費するような状況ではかなり短くなる可能性があります。詳細については、『Dell テクノロジガイド』を参照してください。	バッテリー駆動時間は動作状況によって異なり、電力を著しく消費するような状況ではかなり短くなる可能性があります。詳細については、『Dell テクノロジガイド』を参照してください。
寿命（概算）		300 サイクル（充電 / 放電）	300 サイクル（充電 / 放電）
温度範囲			
動作時		0 ～ 35 °C	0 ～ 35 °C
保管時		-40 ～ 65 °C	-40 ～ 65 °C
コイン型バッテリー		CR-2032	CR-2032
AC アダプタ		Vostro A840	Vostro A860
入力電圧		100 ～ 240 VAC	100 ～ 240 VAC
入力電流（最大）		1.5 A	1.5 A
入力周波数		50 ～ 60 Hz	50 ～ 60 Hz

AC アダプタ (続き)	Vostro A840	Vostro A860
出力電流	4.34 A (4 秒パルスのとき最大)、 3.34 A (継続)	4.34 A (4 秒パルスのとき最大)、 3.34 A (継続)
出力電力	65 W	65 W
定格出力電圧	19.5 +/-1.0 VDC	19.5 +/-1.0 VDC
寸法		
縦幅	28.2 mm	28.2 mm
横幅	57.9 mm	57.9 mm
奥行き	137.2 mm	137.2 mm
重量 (ケーブル含む)	0.4 kg	0.4 kg
温度範囲		
動作時	0 ~ 35 °C	0 ~ 35 °C
保管時	-40 ~ 65 °C	-40 ~ 65 °C

仕様

サイズと重量	Vostro A840	Vostro A860
縦幅	31.1 ~ 35.6 mm	31.5 ~ 36.8 mm
横幅	340 mm	376 mm
奥行き	250 mm	255 mm
重量 (4 セルバッテリー装着の場合)	2.03 kg	2.46 kg
重量 (6 セルバッテリー装着の場合)	2.11 kg	2.54 kg

環境	Vostro A840	Vostro A860
温度範囲		
動作時	0 ~ 35 °C	0 ~ 35 °C
保管時	-40 ~ 65 °C	-40 ~ 65 °C
相対湿度 (最大)		
動作時	10 ~ 90 パーセント (結露しないこと)	10 ~ 90 パーセント (結露しないこと)
保管時	5 ~ 95 パーセント (結露しないこと)	5 ~ 95 パーセント (結露しないこと)

環境（続き）	Vostro A840	Vostro A860
最大振動（ユーザー環境をシミュレートするランダム振動スペクトラムを使用）		
動作時	0.66 GRMS	0.66 GRMS
保管時	1.3 GRMS	1.3 GRMS
最大衝撃（HDDのヘッド停止位置で2ミリ秒のハーフサインパルスで測定）		110 G
動作時	110 G	110 G
保管時	163 G	163 G
空気中浮遊汚染物質レベル	G2、または ISA-S71.04-1985 が定める規定値以内	G2、または ISA-S71.04-1985 が定める規定値以内

トラブルシューティング

 **警告：**感電、動作中のファンブレードによる裂傷、その他の予期しない怪我を防ぐために、カバーを開く前に必ず、コンピュータの電源プラグをコンセントから抜いてください。

 **警告：**コンピュータ内部の作業を始める前に、お使いのコンピュータに付属しているガイドの安全にお使いいただくための注意事項をお読みください。安全にお使いいただくためのベストプラクティスの追加情報に関しては、規制順守ホームページ www.dell.com/regulatory_compliance をご覧ください。

エラーメッセージ

メッセージがリストにない場合は、メッセージが表示されたときに実行していた OS またはプログラムのマニュアルを参照してください。

AUXILIARY DEVICE FAILURE — タッチパッドまたは外付けマウスに問題がある可能性があります。外付けマウスを使用している場合、ケーブル接続を確認します。セットアップユーティリティで **Pointing Device** (ポインティングデバイス) オプションの設定を有効にします。詳細に関しては、support.jp.dell.com の『サービスマニュアル』を参照してください。問題が解決しない場合は、デルにお問い合わせください (77 ページの「デルへのお問い合わせ」を参照)。

CACHE DISABLED DUE TO FAILURE — マイクロプロセッサに内蔵のプライマリキャッシュに問題が発生しました。デルにお問い合わせください (77 ページの「デルへのお問い合わせ」を参照)。

OPTICAL DRIVE CONTROLLER FAILURE — コンピュータからのコマンドにオプティカルドライブが応答しません。

DATA ERROR — ハードドライブがデータを読めません。

DECREASING AVAILABLE MEMORY —

メモリモジュールに問題があるか、またはメモリモジュールが正しく取り付けられていない可能性があります。メモリモジュールを取り付けなおし、必要に応じて、メモリモジュールを交換します。詳細に関しては、support.jp.dell.comで『サービスマニュアル』を参照してください。

DISK C: FAILED INITIALIZATION — ハードディスクドライブの初期化に失敗しました。Dell Diagnostics のハードドライブテストを実行します (46 ページの「Dell Diagnostics」を参照)。

DRIVE NOT READY — 操作を続行する前に、ベイにハードディスクドライブが挿入されている必要があります。ハードドライブベイにハードドライブを取り付けます 詳細に関しては、support.jp.dell.comで『サービスマニュアル』を参照してください。

ERROR READING PCMCIA CARD —

コンピュータが、ExpressCard を認識できません。カードを挿入しなおすか、別のカードを使用してください。詳細に関しては、support.jp.dell.comで『サービスマニュアル』を参照してください。

EXTENDED MEMORY SIZE HAS CHANGED — 不揮発性メモリ (NVRAM) に記録されているメモリ容量が、実際に取り付けられているメモリ容量と一致しません。コンピュータを再起動します。エラーが再度表示される場合は、デルにお問い合わせください (77 ページの「デルへのお問い合わせ」を参照)。

THE FILE BEING COPIED IS TOO LARGE FOR THE DESTINATION DRIVE — 指定のディスクにコピーするにはファイルサイズが大きすぎます。またはディスクがいっぱいで入りません。他のディスクにコピーするか容量の大きなディスクを使用します。

A FILENAME CANNOT CONTAIN ANY OF THE FOLLOWING CHARACTERS: \ / : * ? " < > | — これらの記号をファイル名に使用しないでください。

GATE A20 FAILURE — メモリモジュールがしっかりと接続されていない可能性があります。メモリモジュールを取り付けなおし、必要に応じて、メモリモジュールを交換します。詳細に関しては、support.jp.dell.com の『サービスマニュアル』を参照してください。

GENERAL FAILURE — OS がコマンドを実行できません。通常、このメッセージのあとには具体的な情報（たとえば、Printer out of paper [プリンタの用紙がありません]）が付きます。適切な処置を行います。

HARD-DISK DRIVE CONFIGURATION ERROR — コンピュータがドライブの種類を識別できません。コンピュータをシャットダウンし、ハードドライブを取り外してから (support.jp.dell.com の『サービスマニュアル』を参照)、コンピュータをメディアから起動します。次に、コンピュータをシャットダウンし、ハードドライブを再度取り付けて、コンピュータを再起動します。Dell Diagnostics のハードディスクドライブテストを実行します (46 ページの「Dell Diagnostics」を参照)。

HARD-DISK DRIVE CONTROLLER FAILURE 0

ハードディスクドライブがコンピュータからのコマンドに 응답しません。コンピュータをシャットダウンし、ハードドライブを取り外してから (support.jp.dell.com の『サービスマニュアル』を参照)、コンピュータをメディアから起動します。次に、コンピュータをシャットダウンし、ハードドライブを再度取り付けて、コンピュータを再起動します。問題が解決しない場合は、別のドライブを取り付けます。Dell Diagnostics のハードディスクドライブテストを実行します (46 ページの「Dell Diagnostics」を参照)。

HARD-DISK DRIVE FAILURE — ハードドライブがコンピュータからのコマンドに 응답しません。コンピュータをシャットダウンし、ハードドライブを取り外してから (support.jp.dell.com の『サービスマニュアル』を参照)、コンピュータをメディアから起動します。次に、コンピュータをシャットダウンし、ハードドライブを再度取り付けて、コンピュータを再起動します。

問題が解決しない場合は、別のドライブを取り付けます。Dell Diagnostics のハードディスクドライブテストを実行します (46 ページの「Dell Diagnostics」を参照)。

HARD-DISK DRIVE READ FAILURE — ハードディスクドライブが不良である可能性があります。コンピュータをシャットダウンし、ハードドライブを取り外してから

(support.jp.dell.com の『サービスマニュアル』を参照)、コンピュータをメディアから起動します。次に、コンピュータをシャットダウンし、ハードドライブを再度取り付けて、コンピュータを再起動します。問題が解決しない場合は、別のドライブを取り付けます。Dell Diagnostics のハードディスクドライブテストを実行します (46 ページの「Dell Diagnostics」を参照)。

INSERT BOOTABLE MEDIA — OS が起動用以外のメディアから起動しようとしています。起動可能なメディアをセットします。

INVALID CONFIGURATION INFORMATION — PLEASE RUN SYSTEM SETUP PROGRAM — システム設定情報がハードウェア構成と一致しません。このメッセージは、メモリモジュールの取り付け後に最もよく表示されます。セットアップユーティリティ内の対応するオプションを修正します。詳細に関しては、support.jp.dell.com の『サービスマニュアル』を参照してください。

KEYBOARD CLOCK LINE FAILURE — 外付けキーボードを使用している場合は、ケーブル接続を確認します。Dell Diagnostics のキーボードコントローラテストを実行します (46 ページの「Dell Diagnostics」を参照)。

KEYBOARD CONTROLLER FAILURE — 外付けキーボードを使用している場合は、ケーブル接続を確認します。コンピュータを再起動し、起動ルーチン中にキーボードまたはマウスに触れないようにします。Dell Diagnostics のキーボードコントローラテストを実行します (46 ページの「Dell Diagnostics」を参照)。

KEYBOARD DATA LINE FAILURE — 外付けキーボードを使用している場合は、ケーブル接続を確認します。Dell Diagnostics のキーボードコントローラテストを実行します (46 ページの「Dell Diagnostics」を参照)。

KEYBOARD STUCK KEY FAILURE — 外付けキーボードまたはキーパッドの、ケーブル接続を確認します。コンピュータを再起動し、起動ルーチン中にキーボードまたはキーに触れないようにします。Dell Diagnostics のスタックキーテストを実行します (46 ページの「Dell Diagnostics」を参照)。

MEMORY ADDRESS LINE FAILURE AT ADDRESS, READ VALUE EXPECTING VALUE — メモリモジュールに問題があるか、メモリモジュールが正しく取り付けられていない可能性があります。メモリモジュールを取り付けなおし、必要に応じて、メモリモジュールを交換します。詳細に関しては、support.jp.dell.com で『サービスマニュアル』を参照してください。

MEMORY ALLOCATION ERROR — 実行しようとしているソフトウェアが、OS、他のアプリケーションプログラム、またはユーティリティと競合しています。コンピュータをシャットダウンし、30秒待ってから再起動します。再度プログラムを実行してみます。それでもエラーメッセージが表示される場合は、ソフトウェアのマニュアルを参照してください。

MEMORY DATA LINE FAILURE AT ADDRESS, READ VALUE EXPECTING VALUE — メモリモジュールに問題があるか、メモリモジュールが正しく取り付けられていない可能性があります。メモリモジュールを取り付けなおし、必要に応じて、メモリモジュールを交換します。詳細に関しては、support.jp.dell.comの『サービスマニュアル』を参照してください。

MEMORY DOUBLE WORD LOGIC FAILURE AT ADDRESS, READ VALUE EXPECTING VALUE — メモリモジュールに問題があるか、メモリモジュールが正しく取り付けられていない可能性があります。

メモリモジュールを取り付けなおし、必要に応じて、メモリモジュールを交換します。詳細に関しては、support.jp.dell.comの『サービスマニュアル』を参照してください。

MEMORY ODD/EVEN LOGIC FAILURE AT ADDRESS, READ VALUE EXPECTING VALUE — メモリモジュールに問題があるか、メモリモジュールが正しく取り付けられていない可能性があります。メモリモジュールを取り付けなおし、必要に応じて、メモリモジュールを交換します。詳細に関しては、support.jp.dell.comの『サービスマニュアル』を参照してください。

MEMORY WRITE/READ FAILURE AT ADDRESS, READ VALUE EXPECTING VALUE — メモリモジュールに問題があるか、メモリモジュールが正しく取り付けられていない可能性があります。メモリモジュールを取り付けなおし、必要に応じて、メモリモジュールを交換します。詳細に関しては、support.jp.dell.comの『サービスマニュアル』を参照してください。

NO BOOT DEVICE AVAILABLE — コンピュータがハードディスクドライブを検出できません。ハードドライブが起動デバイスの場合、ドライブが適切に装着されており、起動デバイスとして区分（パーティション）されているか確認します。

NO BOOT SECTOR ON HARD DRIVE — OSが壊れている可能性があります。デルにお問い合わせください（77ページの「デルへのお問い合わせ」を参照）。

NO TIMER TICK INTERRUPT — システム基板上のチップが誤動作している可能性があります。Dell Diagnosticsのシステム設定テストを実行します（46ページの「Dell Diagnostics」を参照）。

NOT ENOUGH MEMORY OR RESOURCES.

EXIT SOME PROGRAMS AND TRY AGAIN — 開いているプログラムの数が多すぎます。すべてのウィンドウを閉じ、使用するプログラムのみを開きます。

OPERATING SYSTEM NOT FOUND —

ハードドライブを取り付けなおします（support.jp.dell.comの『サービスマニュアル』を参照）。問題が解決しない場合は、デルにお問い合わせください（77ページの「デルへのお問い合わせ」を参照）。

OPTIONAL ROM BAD CHECKSUM — オプションROMに障害が発生しました。デルにお問い合わせください（77ページの「デルへのお問い合わせ」を参照）。

A REQUIRED .DLL FILE WAS NOT FOUND —

実行しようとしているプログラムに必要なファイルがありません。プログラムを削除してから、再インストールします。

- 1 Windows Vista スタートボタン  → コントロールパネル → プログラム → プログラムと機能 をクリックします。
- 2 削除するプログラムを選択します。
- 3 アンインストール をクリックします。
- 4 プログラムに付属のマニュアルでインストール手順を参照し、プログラムを再インストールします。

SECTOR NOT FOUND — OS がハードドライブ上のセクターを検出できません。ハードドライブ上に不良セクターがあるか、または FAT が壊れている可能性があります。Windows のエラーチェックユーティリティを実行して、ハードディスクドライブのファイル構造を調べます。Windows ヘルプとサポート (スタート → ヘルプとサポート をクリックします) を参照してください。多くのセクターに障害がある場合は、可能ならデータをバックアップして、ハードドライブを再フォーマットします。

SEEK ERROR — OS がハードドライブ上の特定のトラックを検出できません。

SHUTDOWN FAILURE — システム基板上のチップが誤動作している可能性があります。Dell Diagnostics のシステム設定テストを実行します (46 ページの「Dell Diagnostics」を参照)。

TIME-OF-DAY CLOCK LOST POWER — システム設定が壊れています。コンピュータをコンセントに接続してバッテリーを充電します。

問題が解決されない場合、セットアップユーティリティを起動してデータの復元を試してから、すぐにプログラムを終了します (お使いの『サービスマニュアル』 (support.jp.dell.com) を参照)。メッセージが再度表示される場合は、デルにお問い合わせください (77 ページの「デルへのお問い合わせ」を参照)。

TIME-OF-DAY CLOCK STOPPED — システム設定の記憶をサポートするコイン型バッテリーの交換が必要な場合があります。コンピュータをコンセントに接続してバッテリーを充電します。問題が解決しない場合は、デルにお問い合わせください (77 ページの「デルへのお問い合わせ」を参照)。

TIME-OF-DAY NOT SET-PLEASE RUN THE SYSTEM SETUP PROGRAM — セットアップユーティリティで設定した時刻または日付が内部時計と一致しません。日付と時刻オプションの設定を修正します。詳細に関しては、support.jp.dell.com の『サービスマニュアル』を参照してください。

TIMER CHIP COUNTER 2 FAILED — システム基板上のチップが誤動作している可能性があります。Dell Diagnostics のシステム設定テストを実行します (46 ページの「Dell Diagnostics」を参照)。

UNEXPECTED INTERRUPT IN PROTECTED MODE — キーボードコントローラが誤動作しているか、メモリモジュールの接続に問題がある可能性があります。Dell Diagnostics のシステムメモリテストとキーボードコントローラテストを実行します (46 ページの「Dell Diagnostics」を参照)。

X:\ IS NOT ACCESSIBLE. THE DEVICE IS NOT READY — ドライブにディスクをセットし、再試行してください。

WARNING: BATTERY IS CRITICALLY LOW — バッテリーの充電量が不足しています。バッテリーを交換するか、コンピュータをコンセントに接続します。または、休止モードを有効にするか、コンピュータをシャットダウンします。

システムメッセージ



メモ：表示されたメッセージが表にない場合は、メッセージが表示されたときに実行していた OS またはプログラムのマニュアルを参照してください。

ALERT! PREVIOUS ATTEMPTS AT BOOTING THIS SYSTEM HAVE FAILED AT CHECKPOINT [NNNN]. FOR HELP IN RESOLVING THIS PROBLEM, PLEASE NOTE THIS CHECKPOINT AND CONTACT DELL TECHNICAL SUPPORT — 同じエラーが原因で、コンピュータは起動ルーチンの完了に 3 回連続して失敗しました (77 ページの「デルへのお問い合わせ」を参照)。

CMOS CHECKSUM ERROR — システム基板に障害が発生しているか、または RTC バッテリー残量が低下している可能性があります。バッテリーを交換します。77 ページの「デルへのお問い合わせ」、または support.jp.dell.com の『サービスマニュアル』を参照してください。

CPU FAN FAILURE — プロセッサファン障害の可能性がります。プロセッサファンを交換します。support.jp.dell.comで『サービスマニュアル』を参照してください。

HARD-DISK DRIVE FAILURE — ハードドライブ POST 中にハードドライブに障害が発生した可能性があります。ケーブルを確認またはハードディスクドライブを交換するか、サポートを受けるには 77 ページの「デルへのお問い合わせ」を参照してください。

HARD-DISK DRIVE READ FAILURE — ハードドライブ起動テスト中にハードドライブ障害が発生した可能性があります（サポートを受けるには 77 ページの「デルへのお問い合わせ」を参照）。

KEYBOARD FAILURE — キーボード障害が発生したか、またはキーボードケーブルが緩んでいます。

NO BOOT DEVICE AVAILABLE — ハードドライブ上に起動可能なパーティションが存在しないか、ハードドライブケーブルがしっかりと接続されていないか、または起動可能なデバイスが存在しません。

- ハードドライブが起動デバイスの場合、ケーブルがドライブに適切に取り付けられていて、起動デバイスとしてパーティション分割されていることを確認します。
- セットアップユーティリティを起動し、起動順序の情報が正しいことを確認します（support.jp.dell.comの『サービスマニュアル』を参照）。

NO TIMER TICK INTERRUPT — システム基板上のチップが誤動作しているかまたはシステム基板障害の可能性がります（サポートは 77 ページの「デルへのお問い合わせ」を参照）。

USB OVER CURRENT ERROR — USB デバイスを取り外します。USB デバイスに外部電源を使用します。

NOTICE – HARD DRIVE SELF MONITORING SYSTEM HAS REPORTED THAT A PARAMETER HAS EXCEEDED ITS NORMAL OPERATING RANGE. DELL RECOMMENDS THAT YOU BACK UP YOUR DATA REGULARLY. A PARAMETER OUT OF RANGE MAY OR MAY NOT INDICATE A POTENTIAL HARD DRIVE PROBLEM — S.M.A.R.T エラー、またはハードドライブエラーの可能性がります。

ソフトウェアとハードウェアの問題のトラブルシューティング

デバイスが OS のセットアップ中に検知されない、または、検知されても設定が正しくない場合は、ハードウェアに関するトラブルシューティングを利用して OS とハードウェアの不適合の問題を解決できます。

ハードウェアに関するトラブルシューティングを開始するには、次の手順を実行します。

- 1 Windows Vista **スタート** ボタンをクリックし、 **ヘルプとサポート** をクリックします。
- 2 検索フィールドに、hardware troubleshooter と入力し、<Enter> を押して検索を開始します。
- 3 検索結果のうち、問題を最もよく表しているオプションを選択し、残りのトラブルシューティング手順に従います。

Dell Diagnostics



警告：コンピュータ内部の作業を始める前に、お使いのコンピュータに付属しているガイドの安全にお使いいただくための注意事項をお読みください。安全にお使いいただくためのベストプラクティスの追加情報に関しては、規制順守ホームページ www.dell.com/regulatory_compliance をご覧ください。

Dell Diagnostics を使用する場合

コンピュータに問題が発生した場合は、デルテクニカルサポートにお問い合わせになる前に、「フリーズおよびソフトウェアの問題」（52 ページの「フリーズおよびソフトウェアの問題」を参照）のチェック事項を実行してから、Dell Diagnostics を実行してください。

作業を始める前に、これらの手順を印刷しておくことをお勧めします。



注意：Dell Diagnostics は Dell コンピュータでのみ機能します。



メモ：デルの *Drivers and Utilities* メディアはオプションなので、出荷時にすべてのコンピュータに付属しているわけではありません。

support.jp.dell.com の『サービスマニュアル』を参照して、コンピュータの設定情報を再検討し、テストするデバイスがセットアップユーティリティに表示され、アクティブであることを確認します。

Dell Diagnostics をハードドライブまたは Dell *Drivers and Utilities* メディアから起動します。

Dell Diagnostics をハードドライブから起動する場合



メモ：コンピュータの画面に画像が表示されない場合は、77 ページの「デルへのお問い合わせ」を参照してください。

- 1 コンピュータが、正常に機能していることが確認済みのコンセントに接続されていることを確かめます。
- 2 コンピュータの電源を入れます（または再起動します）。
- 3 DELL™ のロゴが表示されたら、すぐに <F12> を押します。起動メニューから **Diagnostics**（診断）を選択し、<Enter> を押します。



メモ：キーを押すタイミングが遅れて OS のロゴが表示されてしまったら、Microsoft® Windows® デスクトップが表示されるまでそのまま待機し、コンピュータをシャットダウンして操作をやりなおしてください。



メモ：診断ユーティリティパーティションが見つからないことを知らせるメッセージが表示された場合は、*Drivers and Utilities* メディアから Dell Diagnostics を実行します。

- 4 任意のキーを押してハードディスクドライブ上の診断ユーティリティパーティションから Dell Diagnostics を起動し、画面の指示に従います。

Dell Drivers and Utilities メディアから Dell Diagnostics を起動する場合

- 1 *Drivers and Utilities* メディアをセットします。
- 2 コンピュータをシャットダウンして、再起動します。
DELL ロゴが表示されたら、すぐに F12 を押します。



メモ：キーを押すタイミングが遅れて OS のロゴが表示されてしまったら、Microsoft® Windows® デスクトップが表示されるまでそのまま待機し、コンピュータをシャットダウンして操作をやりなおしてください。



メモ：次の手順は、起動順序を 1 回だけ変更します。次回の起動時には、コンピュータはセットアップユーティリティで指定したデバイスに従って起動します。

- 3 起動デバイスのリストが表示されたら、**CD/DVD/CD-RW** をハイライト表示して <Enter> を押します。
- 4 表示されたメニューから **Boot from CD-ROM** オプションを選択し、<Enter> を押します。
- 5 1 を入力して、CD のメニューを開始し、<Enter> を押して続行します。
- 6 番号の付いたリストから **Run the 32 Bit Dell Diagnostics** を選択します。複数のバージョンがリストにある場合は、お使いのコンピュータに対応したバージョンを選択してください。
- 7 Dell Diagnostics の **Main Menu** (メインメニュー) が表示されたら、実行するテストを選択し、画面の指示に従います。

トラブルシューティングのヒント

コンピュータのトラブルシューティングについては、次のヒントに従ってください。

- 部品を追加したり取り外した後に問題が発生した場合は、取り付け手順を見直して、部品が正しく取り付けられているか確認します (support.jp.dell.com の『サービスマニュアル』を参照)。
- デバイスが機能しない場合は、適切に接続されているか確認します。
- 画面にエラーメッセージが表示される場合は、メッセージを正確にメモします。このメッセージは、サポート担当者が問題を診断および解決するのに役立ちます。
- プログラムの実行中にエラーメッセージが表示される場合は、プログラムのマニュアルを参照してください。



メモ：本書に記載されている手順は、Windows のデフォルト表示用には書かれているため、クラシック表示に設定している場合には適用されない場合があります。

電源の問題



警告：コンピュータ内部の作業を始める前に、お使いのコンピュータに付属しているガイドの安全にお使いいただくための注意事項をお読みください。安全にお使いいただくためのベストプラクティスの追加情報に関しては、規制順守ホームページ www.dell.com/regulatory_compliance をご覧ください。

電源ライトが消灯している場合 — コンピュータの電源が切れているか、またはコンピュータに電力が供給されていません。

- 電源ケーブルをコンピュータ背面の電源コネクタとコンセントに抜き差しします。
- 電源タップ、電源延長ケーブル、およびその他のパワープロテクションデバイスを使用している場合は、それらを外してコンピュータの電源が正常に入ることを確認します。
- 使用している電源タップがあれば、電源コンセントに接続され、オンになっていることを確認します。

トラブルシューティング

- 電気スタンドなどの別の電化製品で試して、コンセントが機能しているか確認します。
- 主電源ケーブルおよび前面パネルケーブルがシステム基板にしっかりと接続されているかを確認します (support.jp.dell.com の『サービスマニユアル』を参照)。

電源ライトが青色に点灯していて、コンピュータの応答が停止した場合

- ディスプレイが接続されていて電源が入っているか確認します。

電源ライトが青色に点滅している

場合 — コンピュータはスタンバイモードになっています。キーボードのキーを押したり、マウスを動かしたり、電源ボタンを押したりすると、通常の動作が再開されます。

電源ライトが黄色に点滅している

場合 — コンピュータに電源は供給されていますが、デバイスが誤作動しているか、正しく取り付けられていない可能性があります。

- すべてのメモリモジュールを取り外して、取り付けなおします (support.jp.dell.com の『サービスマニユアル』を参照)。
- グラフィックスカードを含む拡張カードをすべて取り外して、取り付けなおします (support.jp.dell.com の『サービスマニユアル』を参照)。

電源ライトが黄色に点灯している

場合 — 電源に問題が発生しているか、デバイスが誤作動しているか、またはデバイスが正しく取り付けられていません。

- プロセッサ電源ケーブルがシステム基板の電源コネクタにしっかりと接続されているかを確認します (support.jp.dell.com の『サービスマニユアル』を参照)。
- 主電源ケーブルおよび前面パネルケーブルがシステム基板にしっかりと接続されているかを確認します (support.jp.dell.com の『サービスマニユアル』を参照)。

電気的な妨害を解消します — 電気的な妨害の原因には、次のものがあります。

- 電源、キーボード、およびマウスの延長ケーブルが使用されている。
- 同じ電源タップに接続されているデバイスが多すぎる。
- 同じコンセントに複数の電源タップが接続されている。

メモリの問題



警告：コンピュータ内部の作業を始める前に、お使いのコンピュータに付属しているガイドの安全にお使いいただくための注意事項をお読みください。安全にお使いいただくためのベストプラクティスの追加情報に関しては、規制順守ホームページ www.dell.com/regulatory_compliance をご覧ください。

メモリが不足しているというメッセージが表示される場合 —

- 開いているファイルをすべて保存してから閉じ、使用していない実行中のプログラムをすべて終了して、問題が解決するか調べます。
- メモリの最小要件については、ソフトウェアのマニュアルを参照してください。必要に応じて増設メモリを取り付けます (support.jp.dell.com の『サービスマニュアル』を参照)。
- メモリモジュールを装着しなおし (support.jp.dell.com の『サービスマニュアル』を参照)、コンピュータがメモリと正常に通信しているか確認します。
- Dell Diagnostics を実行します (46 ページの「Dell Diagnostics」を参照)。

メモリにその他の問題がある場合 —

- メモリモジュールを装着しなおし (support.jp.dell.com の『サービスマニュアル』を参照)、コンピュータがメモリと正常に通信しているか確認します。
- メモリの取り付けガイドラインに従っているか確認します (support.jp.dell.com の『サービスマニュアル』を参照)。
- 使用するメモリがお使いのコンピュータでサポートされていることを確認します。お使いのコンピュータに対応するメモリの詳細については、22 ページの「メモリ」を参照してください。
- Dell Diagnostics を実行します (46 ページの「Dell Diagnostics」を参照)。

フリーズおよびソフトウェアの問題



警告：コンピュータ内部の作業を始める前に、お使いのコンピュータに付属しているガイドの安全にお使いいただくための注意事項をお読みください。安全にお使いいただくためのベストプラクティスの追加情報に関しては、規制順守ホームページ www.dell.com/regulatory_compliance をご覧ください。

コンピュータが起動しない

電源ケーブルがコンピュータとコンセントにしっかりと接続されているか確認します。

コンピュータの反応が停止する



注意：OSのシャットダウンが実行できない場合、データが失われるおそれがあります。

コンピュータの電源を切ります — キーボードのキーを押したり、マウスを動かしてもコンピュータが応答しない場合は、コンピュータの電源が切れるまで、電源ボタンを8～10秒以上押し続けます。電源が切れたら、コンピュータを再起動します。

プログラムが応答しない

プログラムを終了します —

- 1 <Ctrl><Shift><Esc> を同時に押してタスクマネージャを開き、**アプリケーション** タブをクリックします。
- 2 応答しなくなったプログラムをクリックして選択し、**タスクの終了** をクリックします。

プログラムが繰り返しくラッシュする場合



メモ：ほとんどの場合、ソフトウェアのインストール手順は、ソフトウェアのマニュアルに記載されているか、メディア（CDまたはDVD）に収録されています。

ソフトウェアのマニュアルを参照します — 必要に応じて、プログラムをアンインストールしてから再インストールします。

プログラムが以前のバージョンの Microsoft® Windows® OS 向けに設計されている

プログラム互換性ウィザードを実行します —

Windows Vista には、Windows Vista とは異なる OS に近い環境でプログラムが動作するよう設定できるプログラム互換性ウィザードがあります。

- 1 スタート  → コントロールパネル → プログラム → 古いプログラムをこのバージョンの Windows で使用 をクリックします。
- 2 プログラム互換性ウィザードの開始画面で、次へ をクリックします。
- 3 画面の指示に従います。

画面が青色（ブルースクリーン）になった

コンピュータの電源を切ります — キーボードのキーを押したり、マウスを動かしてもコンピュータが応答しない場合は、コンピュータの電源が切れるまで、電源ボタンを 8～10 秒以上押し続けます。電源が切れたら、コンピュータを再起動します。

その他のソフトウェアの問題

トラブルシューティング情報については、ソフトウェアのマニュアルを確認するかソフトウェアの製造元に問い合わせます —

- プログラムがお使いのコンピュータにインストールされている OS と互換性があるか確認します。
- お使いのコンピュータがソフトウェアを実行するのに必要な最小ハードウェア要件を満たしていることを確認します。詳細に関しては、ソフトウェアのマニュアルを参照してください。
- プログラムが正しくインストールおよび設定されているか確認します。
- デバイスドライバがプログラムと競合していないか確認します。
- 必要に応じて、プログラムをアンインストールしてから再インストールします。

お使いのファイルのバックアップを今すぐ作成します

- ウイルススキャンプログラムを使用して、ハードドライブ、CD、またはDVDを調べます。
- 開いているファイルをすべて保存してから閉じ、実行中のプログラムをすべて終了して、スタートメニューからコンピュータをシャットダウンします。

デルテクニカルアップデートサービス

デルテクニカルアップデートサービスは、お使いのコンピュータに関するソフトウェアおよびハードウェアのアップデートを電子メールにて事前に通知するサービスです。このサービスは無償で提供され、内容、フォーマット、および通知を受け取る頻度をカスタマイズすることができます。

デルテクニカルアップデートサービスに登録するには、support.dell.com/technicalupdate (英語) にアクセスしてください。

デルサポートセンター

デルサポートセンターは、必要なサービス、サポートおよびシステム特有の情報をを見つけるのに役立ちます。デルサポートセンターおよび利用できるサポートツールの詳細に関しては、support.jp.dell.com の **サービス** タブをクリックしてください。

タスクバーの  アイコンをクリックしてアプリケーションを実行します。デルサポートセンターホームページには次の項目にアクセスするリンクがあります。

- セルフヘルプ (トラブルシューティング、セキュリティ、システムパフォーマンス、ネットワーク/インターネット、バックアップ/リカバリ、および Windows Vista)。
- 警告 (テクニカルサポートによるお使いのコンピュータに関する警告)。

トラブルシューティング

- デルによるサポート（DellConnect™ による技術サポート、カスタマーサービス、トレーニングとチュートリアル、デルオンコールによるハウツーヘルプ、および PC CheckUp によるオンラインスキャン）。
- お使いのシステムについて（システムマニュアル、保証情報、システム情報、アップグレードとアクセサリ）。

デルサポートセンターホームページの上部には、お使いのシステムのモデル番号が、サービスタグ、エクスプレスサービスコードと共に表示されます。

デルサポートセンターの詳細に関しては、『Dell テクノロジガイド』を参照してください。ガイドは Windows ヘルプとサポート（**スタート → ヘルプとサポート**）、およびデルサポートサイト（**support.jp.dell.com**）でご利用いただけます。

ソフトウェアの再インストール

ドライバ

ドライバの確認

デバイスに問題が発生した場合、次の手順を実行して問題の原因がドライバかどうかを判断し、必要に応じてドライバをアップデートしてください。

- 1 Windows Vista のスタートボタン  → をクリックして、コンピュータ を右クリックします。
- 2 プロパティ → デバイスマネージャ をクリックします。



メモ：ユーザーアカウント制御
ウィンドウが表示される場合があります。お客様がコンピュータの管理者の場合は、**続行** をクリックします。管理者でない場合は、管理者に問い合わせて続行します。

リストをスクロールダウンし、デバイスアイコン上の感嘆符 (!) の付いた黄色の円) の付いたデバイスを探します。

デバイス名の横に感嘆符がある場合、ドライバの再インストールまたは新しいドライバのインストールが必要な場合があります (57 ページの「ドライバおよびユーティリティの再インストール」を参照)。



ドライバおよびユーティリティの再インストール



注意：デルサポートサイト

support.jp.dell.com および *Drivers and Utilities* メディアには、Dell™ コンピュータ用として承認済みのドライバが提供されています。その他の媒体からのドライバをインストールすると、お使いのコンピュータが適切に動作しないおそれがあります。

以前のデバイスドライババージョンへの復帰

- 1 Windows Vista のスタートボタン  をクリックして、**コンピュータ** を右クリックします。
- 2 **プロパティ** → **デバイスマネージャ** をクリックします。
 **メモ：ユーザーアカウント制御**
ウィンドウが表示される場合があります。お客様がコンピュータの管理者の場合は、**続行** をクリックします。管理者でない場合は、管理者に連絡してデバイスマネージャを起動します。
- 3 新しいドライバをインストールしたデバイスを右クリックして、**プロパティ** をクリックします。
- 4 **ドライバタブ** → **ドライバのロールバック** をクリックします。

ドライバのロールバックで問題が解決しない場合は、システムの復元（61 ページの「OS の復元」を参照）を使用して、新しいデバイスドライバをインストールする前の稼動状態にコンピュータを戻します。

Drivers and Utilities メディアの使い方

デバイスドライバのロールバックまたはシステム復元（61 ページの「OS の復元」を参照）で問題が解決しない場合は、*Drivers and Utilities* メディアからドライバを再インストールします。

- 1 Windows デスクトップが表示されている状態で、*Drivers and Utilities* メディアをドライブにセットします。

Drivers and Utilities メディアを初めてお使いになる場合は、手順 2 に進みます。それ以外の場合は手順 5 に進みます。

- 2 *Drivers and Utilities* メディアのインストールプログラムが起動したら、画面の指示に従います。



メモ：ほとんどの場合、*Drivers and Utilities* プログラムは自動的に起動します。自動的に起動されない場合は、Windows エクスプローラを起動し、メディアドライブのディレクトリをクリックしてメディアの内容を表示し、次に **autorcd.exe** ファイルをダブルクリックします。

- 3 InstallShield ウィザードの完了ウィンドウが表示されたら、*Drivers and Utilities* メディアを取り出し、完了をクリックしてコンピュータを再起動します。
- 4 Windows デスクトップが表示されたら、*Drivers and Utilities* メディアをドライブに再びセットします。

- 5 Dell システムをお買い上げくださり、ありがとうございます画面で、次へをクリックします。



メモ：*Drivers and Utilities* プログラムでは、出荷時にお使いのコンピュータに取り付けられていたハードウェアのドライバのみが表示されます。追加のハードウェアを取り付けた場合、新しいハードウェアのドライバは表示されないことがあります。新しいハードウェアのドライバが表示されない場合は、*Drivers and Utilities* プログラムを終了します。ドライバの情報については、デバイスに付属するマニュアルを参照してください。

Drivers and Utilities メディアがコンピュータ内のハードウェアを検出中であるというメッセージが表示されます。

お使いのコンピュータで使用されているドライバが、**My Drivers — The ResourceCD has identified these components in your system** (マイドライバ — Resource CD はシステム上でこれらのコンポーネントを検出しました) ウィンドウに自動的に表示されます。

- 6 再インストールするドライバをクリックし、画面の指示に従います。

特定のドライバがリストに表示されていない場合、OS はそのドライバを必要としません。

ドライバを手動でインストールするには

前項の説明に従ってドライバファイルをハードドライブに解凍した後で、次の手順を実行します。

- 1 Windows Vista の **スタートボタン**  をクリックして、**コンピュータ** を右クリックします。
- 2 **プロパティ** → **デバイスマネージャ** をクリックします。



メモ：ユーザーアカウント制御

ウィンドウが表示される場合があります。お客様がコンピュータの管理者の場合は、**続行** をクリックします。管理者でない場合は、管理者に連絡してデバイスマネージャを起動します。

- 3 ドライバをインストールするデバイスのタイプをダブルクリックします (たとえば、**オーディオ** または **ビデオ**)。

- 4 インストールするドライバのデバイスの名前をダブルクリックします。
- 5 **ドライバタブ → ドライバの更新 → コンピュータを参照してドライバソフトウェアを検索します**の順にクリックします。
- 6 **参照**をクリックして、あらかじめドライバファイルをコピーしておいた場所を参照します。
- 7 該当するドライバの名前が表示されたら、ドライバの名前 → **OK** → **次へ**をクリックします。
- 8 **完了**をクリックして、コンピュータを再起動します。

OS の復元

次の方法で、お使いの OS を復元することができます。

- Microsoft Windows システムの復元は、データファイルに影響を及ぼすことなく、コンピュータを以前の状態に戻します。データファイルを保存したまま OS を復元するための最初の解決策として、システムの復元を実行してください。
- コンピュータに『再インストール用』メディアが付属している場合は、そのメディアを使用して OS を復元できます。ただし、『再インストール用』メディアを使用するとハードドライブ上のすべてのデータが削除されます。このメディアは、システムの復元を実行しても OS の問題が解決しなかった場合にのみ使用してください。

Microsoft® Windows® システムの復元の使い方

ハードウェア、ソフトウェア、またはその他のシステム設定を変更したために、コンピュータが正常に動作しなくなってしまった場合は、Windows OS のシステムの復元を使用して、コンピュータを以前の動作状態に復元することができます（データファイルへの影響はありません）。システムの復元オプションによってコンピュータに行なわれる変更は、完全に元に戻すことが可能です。

 **注意：**データファイルのバックアップを定期的に作成してください。システムの復元によって、データファイルの変更の監視や復元はできません。

 **メモ：**このマニュアルの手順は、Windows のデフォルト表示用ですので、お使いの Dell™ コンピュータを Windows クラシック表示に設定していると、動作しない場合があります。



メモ：お使いの Dell™ コンピュータを Windows クラシック表示に設定してください。

システムの復元の開始

- 1 **スタート**  をクリックします。
- 2 検索の開始ボックスに System Restore (システムの復元) と入力し、<Enter> を押します。



メモ：ユーザーアカウント制御
ウィンドウが表示される場合があります。お客様がコンピュータの管理者の場合は、**続行** をクリックします。管理者でない場合は、管理者に問い合わせる目的の操作を続行します。

- 3 **次へ** をクリックして、画面に表示される指示に従います。

システムの復元を実行しても問題が解決しなかった場合は、最後に行ったシステムの復元を取り消すことができます（63 ページの「以前のシステムの復元の取り消し」を参照）。

以前のシステムの復元の取り消し



注意：以前のシステムの復元を取り消す前に、開いているファイルをすべて保存して閉じ、実行中のプログラムをすべて終了します。システムの復元が完了するまで、いかなるファイルまたはプログラムも変更したり、開いたり、削除したりしないでください。

- 1 **スタート**  をクリックします。
- 2 検索の開始ボックスに System Restore (システムの復元) と入力し、<Enter> を押します。
- 3 **以前の復元を取り消す** をクリックして、**次へ** をクリックします。

『再インストール用』メディアの使い方

作業を開始する前に

新しくインストールしたドライバの問題を解消するために Windows OS の再インストールを検討している場合は、最初に Windows のデバイスドライバのロールバックを試してください。58 ページの「以前のデバイスドライババージョンへの復帰」を参照してください。デバイスドライバのロールバックを実行しても問題が解決しない場合は、Microsoft Windows のシステムの復元を使って OS を新しいデバイスドライバがインストールされる前の動作状態に戻します。62 ページの「Microsoft® Windows® システムの復元の使い方」を参照してください。



注意：インストールを実行する前に、お使いのプライマリハードディスクドライブ上のすべてのデータファイルのバックアップを作成します。標準的なハードディスクドライブ構成において、コンピュータによって1番目に認識されるドライブがプライマリハードディスクドライブです。

Windows を再インストールするには、デルの『再インストール用』メディアおよびデルの *Drivers and Utilities* メディアが必要です。



メモ：デルの *Drivers and Utilities* メディアには、コンピュータの製造工程でプリインストールされたドライバが収録されています。デルの *Drivers and Utilities* メディアを使用して、必要なドライバをロードします。コンピュータを発注した地域によって、またはメディアを購入品目に加えたかどうかによって、デルの *Drivers and Utilities* メディアと『再インストール用』メディアがシステムに同梱されていない場合があります。

Windows の再インストール

再インストール処理を完了するには、1～2時間かかることがあります。OS を再インストールした後、デバイスドライバ、アンチウイルスプログラム、およびその他のソフトウェアを再インストールする必要があります。

- 1 開いているファイルをすべて保存してから閉じ、実行中のプログラムをすべて終了します。
- 2 『再インストール用』メディアをセットします。
- 3 Install Windows (Windows のインストール) というメッセージが表示されたら、**終了** をクリックします。
- 4 コンピュータを再起動します。

DELL ロゴが表示されたら、すぐに <F12> を押します。



メモ：キーを押すタイミングが遅れて OS のロゴが表示されてしまったら、Microsoft® Windows® デスクトップが表示されるまでそのまま待機し、コンピュータをシャットダウンして操作をやりなおしてください。



メモ：次の手順は、起動順序を 1 回だけ変更します。次回の起動時には、コンピュータはセットアップユーティリティで指定したデバイスから起動します。

- 5 起動デバイスのリストが表示されたら、**CD/DVD/CD-RW Drive** をハイライト表示して <Enter> を押します。
- 6 任意のキーを押して **Boot from CD-ROM** (CD-ROM から起動) し、画面の指示に従ってインストールを完了します。

情報の調べ方



メモ：一部の機能やメディアはオプションであり、出荷時にコンピュータに付属していない場合があります。特定の国では使用できない機能やメディアもあります。



メモ：追加の情報がコンピュータに同梱されている場合があります。

マニュアル/メディア/ラベル 内容

サービスタグ/エクスプレスサービスコード

サービスタグ/エクスプレスサービスコードは、コンピュータに貼付されています。

- サルビスタグは、**support.jp.dell.com** をご参照の際に、またはサポートへのお問い合わせの際に、コンピュータの識別に使用します
- エクスプレスサービスコードを利用すると、サポートに直接電話で問い合わせることができます

メモ：サービスタグ/エクスプレスサービスコードは、コンピュータに貼付されています。

マニュアル/メディア/ラベル	内容
Drivers and Utilities メディア <i>Drivers and Utilities</i> メディアとして CD または DVD が、お使いのコンピュータに同梱されている場合があります。	<ul style="list-style-type: none">• コンピュータの Diagnostics（診断）プログラム• お使いのコンピュータ用のドライバ• ドライバおよびマニュアルのアップデート版は、support.jp.dell.com で入手できます• ノートブックシステムソフトウェア（NSS）• Readme ファイル <p>メモ: メディアに収録されている Readme ファイルは、マニュアルの作成後にシステムに追加された変更や、技術者や専門知識をお持ちのユーザーを対象とするテクニカルリファレンスなどが記載されています。</p>
OS のメディア 『再インストール用』メディアとして CD または DVD が、お使いのコンピュータに同梱されている場合があります。	OS の再インストール

マニュアル/メディア/ラベル	内容
安全、認可機関、保証およびサポートに関するマニュアル	<ul style="list-style-type: none">• 保証に関する情報• 安全にお使いいただくために• 認可機関の情報• 快適な使い方• エンドユーザーライセンス契約
<p>この種の情報は、お使いのコンピュータに同梱されている場合があります。認可機関に関するその他の情報については、www.dell.com の www.dell.com/regulatory_compliance にある Regulatory Compliance（法規制の遵守）ホームページを参照してください。</p>	
サービスマニュアル	<ul style="list-style-type: none">• 部品の取り外しおよび取り付け方法• システムの設定方法• トラブルシューティングおよび問題解決の方法
<p>お使いのコンピュータの『サービスマニュアル』は、support.jp.dell.com でご覧いただけます。</p>	

マニュアル/メディア/ラベル	内容
Dell テクノロジガイド 『Dell テクノロジガイド』は、 support.jp.dell.com でご覧いただけます。	<ul style="list-style-type: none">• お使いの OS について• デバイスの使い方とメンテナンス• RAID、インターネット、Bluetooth™ ワイヤレステクノロジー、電子メール、ネットワークおよびその他様々なテクノロジーについて
Microsoft® Windows® ライセンスラベル お使いの Microsoft Windows ライセンスは、コンピュータに貼付されています。	<ul style="list-style-type: none">• OS のプロダクトキーが記載されています。

困ったときは

テクニカルサポートを受けるには



警告：コンピュータカバーを取り外す必要がある場合、まずコンピュータの電源ケーブルとモデムケーブルをすべてのコンセントから外してください。お使いのコンピュータに付属しているガイドの安全にお使いいただくための注意事項を参照してください。

コンピュータに何らかの問題が発生した場合は、問題の診断と解決のために次の手順を行います。

- 1 コンピュータで発生している問題に関する情報および手順については、49 ページの「トラブルシューティングのヒント」を参照してください。
- 2 Dell Diagnostics を実行する手順については、46 ページの「Dell Diagnostics」を参照してください。
- 3 76 ページの「Diagnostics (診断) チェックリスト」に必要事項を記入してください。
- 4 インストールとトラブルシューティングの手順については、デルサポートサイト (support.jp.dell.com) をご覧ください。デルサポートオンラインのさらに詳細なリストについては、72 ページの「オンラインサービス」を参照してください。
- 5 これまでの手順で問題が解決しない場合は、77 ページの「デルへのお問い合わせ」を参照してください。



メモ：デルサポートへお問い合わせになるときは、できればコンピュータの電源を入れて、コンピュータの近くから電話をおかけください。サポート担当者がコンピュータでの操作をお願いすることがあります。



メモ: デルのエクスプレスサービスコードシステムをご利用できない国もあります。

デルのオートテレフォンシステムの指示に従って、エクスプレスサービスコードを入力すると、電話は適切なサポート担当者に転送されます。エクスプレスサービスコードをお持ちでない場合は、**Dell Accessories** フォルダを開き、**エクスプレスサービスコード** アイコンをダブルクリックします。その後は、表示される指示に従ってください。

デルサポートの利用方法については、72 ページの「テクニカルサポートとカスタマーサービス」を参照してください。



メモ: これらのサービスはアメリカ合衆国以外の地域では利用できない場合があります。サービスが利用可能かどうかに関しては、最寄りのデル担当者へお問い合わせください。

テクニカルサポートとカスタマーサービス

Dell™ ハードウェアに関するお問い合わせは、デルのテクニカルサポートをご利用ください。サポートスタッフはコンピュータによる診断に基づいて、正確な回答を迅速に提供します。

デルのテクニカルサポートへお問い合わせになるときは、まず 75 ページの「お問い合わせになる前に」を参照し、次に、お住まいの地域の連絡先を参照するか、**support.jp.dell.com** をご覧ください。

オンラインサービス

Dell 製品およびサービスについては、次のウェブサイトをご覧ください。

www.dell.com/jp

デルサポートへのアクセスには、次のウェブサイトおよび電子メールアドレスをご利用ください。

- デルサポートサイト
support.jp.dell.com
- デルサポートの電子メールアドレス
apsupport@dell.com（アジア/太平洋地域のみ）
- デルのマーケティングおよびセールスの電子メールアドレス
apmarketing@dell.com（アジア/太平洋諸国のみ）
sales_canada@dell.com（カナダのみ）
- Anonymous file transfer protocol
（Anonymous FTP）
ftp.dell.com – anonymous ユーザーとしてログインし、パスワードには電子メールアドレスを使用してください。

FAX 情報サービス

FAX 情報サービスは、フリーダイヤルでファクシミリを使用して技術情報を提供するサービスです。

FAX 情報サービスをご利用の際はプッシュホン式の電話を使用し、該当する質問項目を選択します。電話番号については、77 ページの「デルへのお問い合わせ」を参照してください。

24 時間納期情報案内サービス

注文したデル製品の状況を確認するには、**support.jp.dell.com** にアクセスするか、24 時間納期情報案内サービスにお問い合わせください。音声による案内で、注文について調べて報告するために必要な情報をお伺いします。電話番号については、77 ページの「デルへのお問い合わせ」を参照してください。

ご注文に関する問題

欠品、誤った部品、間違った請求書などの注文に関する問題がある場合は、デルカスタマーケアにご連絡ください。お電話の際は、納品書または出荷伝票をご用意ください。電話番号については、77 ページの「デルへのお問い合わせ」を参照してください。

製品情報

デルのその他の製品に関する情報や、ご注文に関しては、デルウェブサイト www.dell.com/jp をご覧ください。お住まいの地域のセールスの電話番号については、77 ページの「デルへのお問い合わせ」を参照してください。

保証期間中の修理と返品について

修理と返品のいずれの場合も、返送するものをすべて用意してください。

- 1 はじめにデルの営業担当者にご連絡ください。デルから製品返送用の RMA ナンバー（返却番号）をお知らせいたしますので梱包する箱の外側にはっきりとよくわかるように書き込んでください。

電話番号については、77 ページの「デルへのお問い合わせ」を参照してください。請求書のコピーと返品理由を記入した書面を同梱してください。

- 2 実行したテストと Dell Diagnostics（77 ページの「デルへのお問い合わせ」を参照）から出力されたエラーメッセージを記入した Diagnostics（診断）チェックリスト（76 ページの「Diagnostics（診断）チェックリスト」を参照）のコピーを同梱してください。
- 3 修理や交換ではなく、返金を希望される場合は、返品する製品のアクセサリ（電源ケーブル、ソフトウェアフロッピーディスク、マニュアルなど）も同梱してください。
- 4 返却品一式を出荷時のシステム梱包箱か同等の箱に梱包してください。

送料はお客様のご負担となります。返品に関する製品の保証責任はお客様の負担となり、お客様がデルへの返送中の紛失等の危険負担を負うものとします。代金引換払い（C.O.D.）による返品は受け付けられません。

上記要件のいずれかを欠く返品は受け付けられず、返送扱いとなります。

お問い合わせになる前に



メモ：お電話の際は、エクスプレスサービスコードをご用意ください。エクスプレスサービスコードを利用すると、デルのオートテレフォンシステムによって、より迅速にサポートが受けられます。また、サービスタグ（コンピュータの背面または底部にあります）が必要な場合もあります。

Diagnostics（診断）チェックリストに前もってご記入ください（76 ページの「Diagnostics（診断）チェックリスト」を参照）。デルへお問い合わせになるときは、できればコンピュータの電源を入れて、コンピュータの近くから電話をおかけください。キーボードからのコマンドの入力や、操作時に詳細情報を説明したり、コンピュータ自体でのみ可能な他のトラブルシューティング手順を試してみようをお願いする場合があります。また、コンピュータのマニュアルもご用意ください。



警告：コンピュータ内部の作業を始める前に、お使いのコンピュータに付属しているマニュアルの安全にお使いいただくための注意事項に従ってください。

Diagnostics (診断) チェックリスト

名前：

日付：

御住所：

電話番号：

サービスタグナンバー (コンピュータ背面または底面のバーコードの番号)：

エクスプレスサービスコード：

返品番号 (デルサポート担当者から提供された場合)：

OS とバージョン：

周辺機器：

拡張カード：

ネットワークに接続されていますか？はい いいえ

ネットワーク、バージョン、ネットワークアダプタ：

プログラムとバージョン：

OS のマニュアルを参照して、システムの起動ファイルの内容を確認してください。コンピュータにプリンタを接続している場合、各ファイルを印刷します。印刷できない場合、各ファイルの内容を記録してからデルにお問い合わせください。

エラーメッセージ、ビープコード、または Diagnostics (診断) コード：

問題点の説明と実行したトラブルシューティング手順：

デルへのお問い合わせ



メモ：お使いのコンピュータがインターネットに接続されていない場合は、購入時の納品書、出荷伝票、請求書、またはデルの製品カタログで連絡先をご確認ください。

デルでは、オンラインまたは電話によるサポートとサービスのオプションを複数提供しています。サポートやサービスの提供状況は国や製品ごとに異なり、国/地域によってはご利用いただけないサービスもございます。デルのセールス、テクニカルサポート、またはカスタマーサービスへは、次の手順でお問い合わせいただけます。

- 1 **support.jp.dell.com** にアクセスし、ページ下の **国・地域の選択** ドロップダウンメニューで、お住まいの国または地域を確認します。
- 2 ページ左側にある **お問い合わせ** をクリックし、目的に合ったサービスまたはサポートリンクを選択します。
- 3 ご都合の良いお問い合わせの方法を選択します。

困ったときは

索引

D

Dell Diagnostics, 46

Drivers and Utilities メディアからの起動, 48
ハードドライブからの起動, 47

Dell テクノロジガイド, 70

DellConnect, 72

Diagnostics (診断)
Dell, 46

Drivers and Utilities メディア, 58, 68
Dell Diagnostics, 46

I

IEEE 1394 コネクタ
説明, 11

O

OS の Product Key (プロダクトキー), 70

S

S.M.A.R.T, 45

W

Windows Vista

プログラム互換性ウィザード, 53

Windows ライセンスラベル, 70

索引

あ

- アップデート
 - ソフトウェアとハードウェア, 55
- 安全に関する注意, 69

い

- インターネット
 - 接続, 17

う

- ウィザード
 - プログラム互換性ウィザード, 53

え

- エクスプレスサービスコード, 67
- エンドユーザーライセンス契約, 69

か

- 快適な使い方, 69

こ

- コンピュータの図
 - 正面, 7-8
 - 背面, 10

さ

- 再インストール
 - ソフトウェア, 57
 - ドライバおよびユーティリティ, 57
- 再インストール用
 - メディア, 63
- サービスタグ, 67
- サービスマニュアル, 69-70
- サポート, 71
 - DellConnect, 72
 - オンラインサービス, 72
 - 地域, 72
 - テクニカルサポートと
カスタマーサービス, 72
 - デルへのお問い合わせ, 77
- サポート情報, 69

し

- 仕様
 - ACアダプタ, 30
 - オーディオ, 25
 - 環境, 32
 - キーボード, 28
 - サイズと重量, 32
 - システム情報, 22
 - すべて, 21
 - タッチパッド, 28
 - 通信, 24
 - ディスプレイ, 26
 - バッテリー, 29
 - ビデオ, 25
 - プロセッサ, 21
 - ポートとコネクタ, 23
 - メモリ, 22
- 情報の調べ方, 67

せ

セキュリティーケーブルスロット
説明, 12

接続

AC アダプタ, 16
USB デバイス, 16
インターネット, 17
ネットワーク, 17
ネットワークケーブル, 16

セットアップ

クイックセットアップ, 15
コンピュータ, 15

そ

ソフトウェア

アップデート, 55
再インストール, 57
トラブルシューティング, 53–54
問題, 53

て

ディスプレイ
説明, 9

デル

お問い合わせ, 71, 77
サポートユーティリティ, 55
ソフトウェアアップデート, 55
テクニカルアップデートサービス, 55
テクニカルサポートと
カスタマーサービス, 72

デルへのお問い合わせ, 71, 77

電源

電源ライトの状態, 49
トラブルシューティング, 49

電話番号, 77

と

- ドライバ, 57
 - Drivers and Utilities メディア, 68
 - 以前のバージョンへの復帰, 58
 - 確認, 57
 - 再インストール, 57
- トラックスティックボタン/
タッチパッドボタン
 - 説明, 8
- トラブルシューティング, 35, 69
 - Dell Diagnostics, 46
 - 青色の画面 (ブルースクリーン), 54
 - エラーメッセージ, 35
 - コンピュータが応答しない, 52
 - ソフトウェア, 52-54
 - 電源, 49
 - 電源ライトの状態, 49
 - ヒント, 49
 - プログラムがクラッシュする, 52
 - プログラムと Windows の互換性, 53
 - メモリ, 51

に

- 認可機関の情報, 69

ね

- ネットワーク
 - 接続, 17
- ネットワークコネクタ
 - 説明, 11

の

- ノートブックシステムソフトウェア, 68

索引

は

- バッテリー
 - 取り外し, 13

ほ

- 保証に関する情報, 69

ま

- マニュアル, 67
 - Dell テクノロジガイド, 70
 - サービスマニュアル, 69-70

め

- メディア
 - Drivers and Utilities, 68
- メモリ
 - トラブルシューティング, 51

ら

- ライセンスラベル, 70